



PowerTel 90

Bedienungs-
anleitung

Mode
d'emploi

Istruzioni
d'uso



Übersicht

Aperçu

Sommario

Diese Ausklappseite zeigt Ihnen eine Übersicht über Ihr Telefon.

Cette page dépliant vous offre un aperçu de votre téléphone.

Questa pagina ribaltabile Le mostra un sommario mediante il Suo telefono.

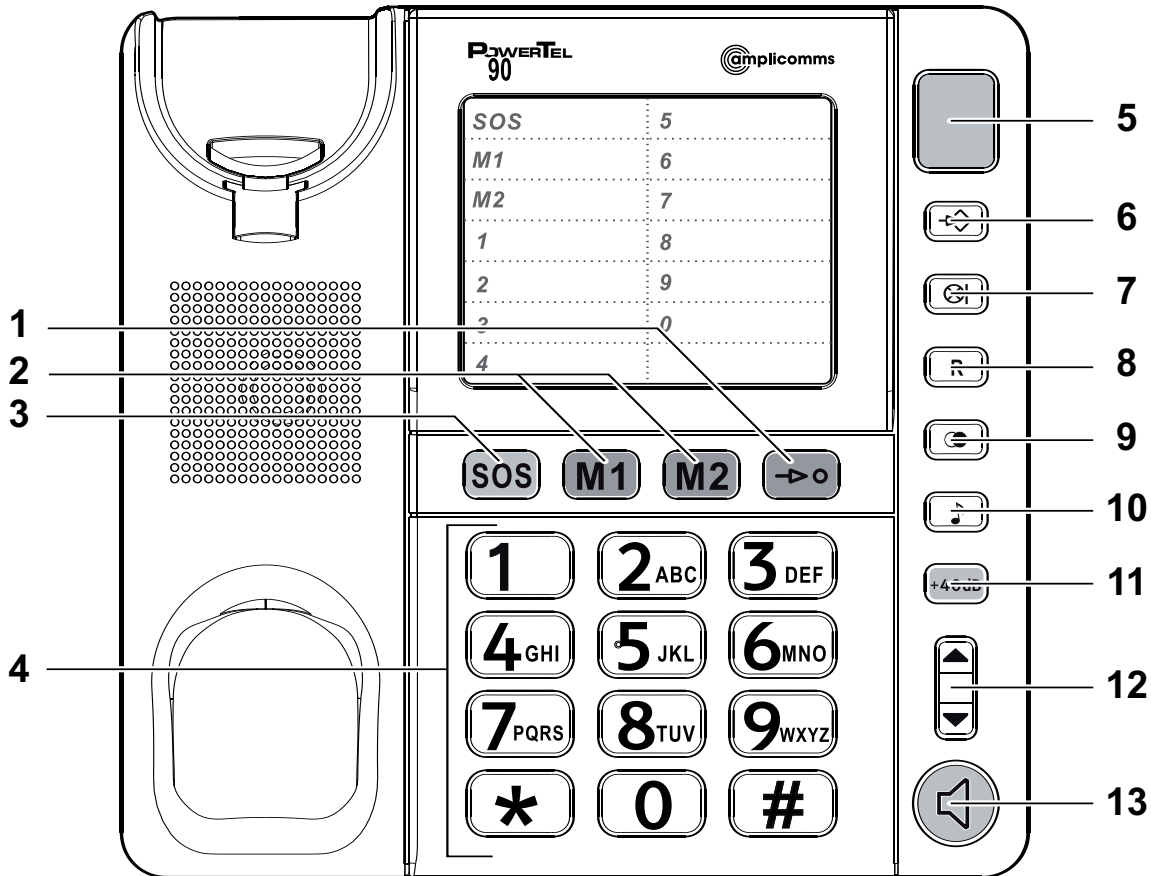

Übersicht

- 1 Kurzwahltaste
- 2 Direktwahltasten M1/M2
- 3 SOS-Taste
- 4 Wähltastatur
- 5 Anrufanzeige
- 6 Speichertaste
- 7 Stummtaste
- 8 Flashtaste (R-Taste)
- 9 Wahlwiederholung
- 10 Klangeinstellung
- 11 Verstärkertaste
- 12 Lautstärkeeinstellung
- 13 Freisprechtaste

Übersicht

Telefon in Betrieb nehmen	3
Verpackungsinhalt prüfen	3
Anschließen des Telefons	4
Telefonieren	6
Eine Rufnummer von Hand eingeben und wählen	6
Gespräch beenden.....	6
Einen Anruf annehmen	6
Lauthören ein-/ausschalten.....	7
Verstärkung der Hörerlautstärke einschalten	8
Hörerlautstärke einstellen	8
Klang des Hörers einstellen.....	8
Freisprechlautstärke einstellen	8
Mikrofon ausschalten (Stummschaltung)	9
Eine Rufnummer mit Wahlwiederholung wählen	9
Eine Rufnummer mit Kurzwahl wählen.....	10
Eine Direktwahl-Rufnummer / Notruf wählen.....	10

Telefon einstellen	11
Klingellautstärke	11
Kurzwahl	11
Direktwahl / Notrufnummer	12
Flashzeit	13
Spezielle Verwendung	14
Anhang	15
Sicherheitshinweise	15
Bestimmungsgemäße Verwendung	15
Aufstellungsort	15
Hörgeräte kompatibel	16
Entsorgung	17
Fehlersuche und -behebung	18
Pflegehinweise	18
Garantie	19
Konformitätserklärung	20
Notizen	21

Telefon in Betrieb nehmen

Wichtig: Lesen Sie bitte zuerst die Sicherheitshinweise auf Seite 15, bevor Sie das Telefon in Betrieb nehmen.

Achtung: Dieses Telefon kann sehr hohe Lautstärken wiedergeben, wenn der Verstärker aktiviert ist und die Lautstärkeeinstellung auf Maximum steht. Große Vorsicht ist geboten beim Wechsel zwischen Benutzern mit normalem Gehör und vermindertem Gehör.

Verpackungsinhalt prüfen

Zum Lieferumfang gehören:

- 1 Telefon (Tischgerät)
- 1 Hörer
- 1 Hörerspiralkabel
- 1 Telefonanschlusskabel
- 1 Tischstütze
- 1 Bedienungsanleitung

Wichtig:

- **Verwenden Sie nur das mitgelieferte Telefonanschlusskabel, da das Gerät mit einem anderen Telefonanschlusskabel eventuell nicht funktioniert.**

Anschließen des Telefons

Verbinden Sie zuerst den Telefonhörer mit dem Grundgerät. Nehmen Sie das eine Ende des Spiralkabels und stecken Sie es in die Buchse am unteren Ende des Hörers. Stecken Sie das andere Ende des Kabels in die Buchse an der Seite des Telefons.

Verbinden Sie das beiliegende Telefonkabel mit der Telefonsteckdose und der Buchse auf der Unterseite des Telefons. Klemmen Sie das Kabel in den Kabelkanal.

Wenn Sie das Telefon als Tischgerät benutzen wollen, montieren Sie die Tischstütze auf der Unterseite des Telefons. Die Aussparung der Tischstütze befindet sich über der oberen Aufhängung (siehe Abbildung). Überzeugen Sie sich, dass alle 4 Rasthaken korrekt eingearastet sind.

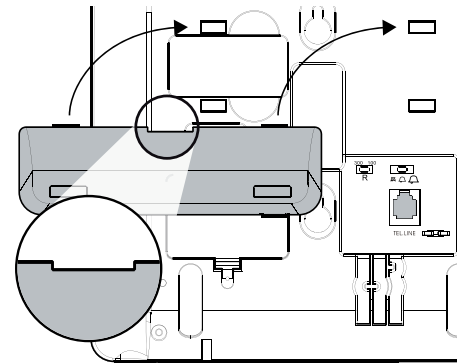

Sie können das Telefon auch an der Wand montieren. In diesem Fall darf die Tischstütze nicht montiert sein. Für die Befestigung benötigen Sie zwei Dübel und entsprechende Schrauben.

Warnung: Im Bereich der zu bohrenden Löcher dürfen sich keine Leitungen (Kabel, Rohre usw.) befinden.

Bohren Sie zwei Löcher im Abstand von 83 mm senkrecht untereinander. Lassen Sie die Schrauben ca. 5 mm aus der Wand herausstehen. Setzen Sie das Telefon an den Aufhängungen auf die Schrauben und ziehen Sie es etwas nach unten.

Drehen Sie die Höreraufhängung in der Telefonhörerablage um 180°, damit Sie den Telefonhörer einhängen können.

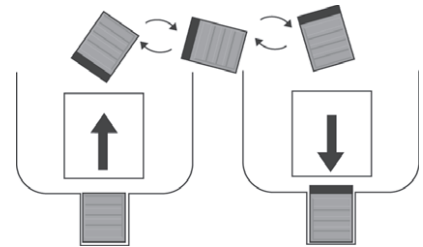

Telefonieren

Eine Rufnummer von Hand eingeben und wählen

Heben Sie den Hörer ab und geben Sie die Rufnummer ein.

oder

Drücken Sie die Freisprechtaste  und geben Sie die Rufnummer ein. Der Lautsprecherbetrieb wird eingeschaltet und die Rufnummer gewählt.

Gespräch beenden

Um ein Gespräch zu beenden, können Sie:

- den Hörer auflegen.

oder

- die Freisprechtaste  drücken, wenn Sie das Gespräch über den Lautsprecher geführt haben (die rote Lampe in der Taste leuchtet).

Einen Anruf annehmen

Heben Sie den Hörer ab oder drücken Sie die Freisprechtaste .

Lauthören ein-/ausschalten

Während eines Telefongesprächs, das Sie mit dem Hörer führen, können Sie auf Lautsprecherbetrieb umschalten.

Drücken Sie dazu die Freisprechtaste  und legen Sie anschließend den Hörer auf.

Wollen Sie das Gespräch mit dem Hörer fortsetzen, heben Sie einfach den Hörer ab.

Beachten Sie bitte:

- Während des Lautsprecherbetriebs sprechen Sie über das Mikrofon im Tischgerät mit Ihrem Gesprächspartner. Ihr Abstand zum Mikrofon sollte nicht größer als 50 cm sein.
- Laute Geräusche in Ihrer Umgebung werden ebenfalls übertragen und können die Verständlichkeit Ihrer Stimme bei Ihrem Gesprächspartner beeinträchtigen.

Verstärkung der Hörerlautstärke einschalten

Die Hörerlautstärke kann auf +40 dB verstärkt werden. Drücken Sie dazu die Taste . Die Taste leuchtet.

Warnung: Diese Lautstärke kann Schäden bei Menschen mit normalem Gehör verursachen!

Hörerlautstärke einstellen

Sie können die Hörerlautstärke mit der Schaltwippe  einstellen.

Klang des Hörers einstellen

Sie können den Klang des Hörers mit der Taste  anpassen, **wenn die Verstärkung auf +40 dB aktiviert ist**. Drücken Sie kurz die Taste, um zwischen den beiden Möglichkeiten (Normal / Tiefe Frequenzen gedämpft) umzuschalten.

Freisprechlautstärke einstellen



Sie können die Freisprechlautstärke mit der Schaltwippe  einstellen.

Mikrofon ausschalten (Stummschaltung)

Wenn Sie z. B. mit einem Gesprächspartner im Raum etwas besprechen möchten, ohne dass Ihr Telefongesprächspartner mithört, können Sie das Mikrofon ausschalten. Drücken und halten Sie die Stummtaste  gedrückt, um das Mikrofon auszuschalten. Zum Wieder-Einschalten des Mikrofons lassen Sie die Taste wieder los.



Eine Rufnummer mit Wahlwiederholung wählen

Das Telefon speichert die zuletzt gewählte Telefonnummer.

Heben Sie den Hörer ab oder drücken Sie die Freisprechtaste  und dann die Taste  .





Eine Rufnummer mit Kurzwahl wählen

Wie Sie Telefonnummern als Kurzwahl speichern, finden Sie im Abschnitt „Kurzwahl“ auf der Seite 11.

- Heben Sie zuerst den Hörer ab oder drücken Sie die Freisprechtaste .
- Drücken Sie die Kurzwahltaste  und anschließend die Taste für den Speicherplatz (0 ... 9).

Eine Direktwahl-Rufnummer / Notruf wählen

Über die Direktwahl- / Notruftasten können Sie Hausnotrufdienste oder Personen zu Hilfe rufen. Wie Sie die Direktwahl- / Notrufnummern speichern finden Sie im Abschnitt „Direktwahl/Notruf“ auf der Seite 12.

- Heben Sie zuerst den Hörer ab oder drücken Sie die Freisprechtaste .
- Drücken Sie die Direktwahl- / Notruftaste ,  oder .

Telefon einstellen

Klingellautstärke



Sie können die Klingellautstärke mit dem Schiebeschalter auf der Unterseite des Telefons einstellen (Aus - Leise - Laut).



Kurzwahl

Sie können 10 Telefonnummern auf die Zifferntasten 0 - 9 abspeichern.

Kurzwahl speichern





- Heben Sie den Hörer ab.
- Drücken Sie  .
- Geben Sie die Rufnummer ein und drücken Sie noch einmal  .
- Drücken Sie die Zifferntaste, auf der die Kurzwahl gespeichert werden soll.

Hinweis: Zum Anrufen mit Kurzwahl siehe Seite 10.

Direktwahl / Notrufnummer

Die drei Tasten **SOS**, **M1** und **M2** sind Speicherplätze für drei Rufnummern. Nutzen Sie die SOS-Taste zur Speicherung einer Rufnummer, die Sie in einer Notsituation anrufen möchten.

Direktwahlnummern / Notrufnummer speichern

- Heben Sie den Hörer ab.
- Drücken Sie  .
- Geben Sie die Rufnummer ein und drücken Sie noch einmal  .
- Drücken Sie die Direktwahl Taste  ,  oder  , auf der die Direktwahlrufnummer gespeichert werden soll.

Hinweis: Zum Anrufen mit Direktwahl siehe Seite 10.

Flashzeit

Sie können die Länge des Flashsignals mit dem Schiebeschalter auf der Unterseite des Telefons einstellen (300 ms - 100 ms). 
R

Die Flash-Funktion wird durch Drücken der Taste  ausgelöst, siehe auch Seite 14.

Flashzeit - Für die Nutzung der Leistungsmerkmale im analogen Netz ist die Flashzeit von 100 ms richtig. Es kann allerdings z. B. beim Betrieb an einer Telekommunikationsanlage notwendig sein, eine Flashzeit von 300 ms einzustellen. Nähere Informationen dazu entnehmen Sie bitte der Bedienungsanleitung der Anlage.

Spezielle Verwendung

Betrieb an einer Telefonanlage

Betreiben Sie Ihr Telefon an einer Telefonanlage (wenn Sie z. B. eine „0“ wählen müssen um eine Amtsleitung zu belegen) benutzen Sie für die Vermittlungsfunktionen, die Ihnen die Anlage bietet, die Taste  .

Zur Länge des von Ihrer Anlage benötigten Flash-Signals sehen Sie bitte in der Dokumentation zu Ihrer Telefonanlage nach.

Wahlpause einfügen

Wenn Sie beim Speichern einer Telefonnummer auf eine Direktwahl- oder Kurzwahltaste eine Wahlpause eingeben wollen, drücken Sie an der entsprechenden Stelle die Taste  .

Netzbetreiber-Dienste nutzen

Sie können mit Ihrem Telefon auch Netzbetreiber-Dienste wie „Anklopfen“ oder „Konferenz“ nutzen. Bitte erkundigen Sie sich bei Ihrem Netzbetreiber nach den Einzelheiten.

Anhang

Sicherheitshinweise

Lesen Sie diese Bedienungsanleitung sorgfältig durch und bewahren Sie sie gut auf.

Bestimmungsgemäße Verwendung

Dieses Telefon ist geeignet für das Telefonieren innerhalb eines analogen Telefonnetzes. Jede andere Verwendung gilt als nicht bestimmungsgemäß. Eigenmächtige Veränderungen oder Umbauten sind nicht zulässig. Öffnen Sie das Gerät in keinem Fall selbst und führen Sie keine eigenen Reparaturversuche durch.

Aufstellungsort

Beachten Sie bitte:

- Stellen Sie Ihr Telefon auf eine flache, ebene Oberfläche bzw. befestigen Sie es an der Wand.
- Verlegen Sie die Anschlusskabel so, dass keine Stolperfallen entstehen.
- Vermeiden Sie Belastungen durch Rauch, Staub, Erschütterungen, Chemikalien, Feuchtigkeit, Hitze oder direkte Sonneneinstrahlung.

Hörgeräte kompatibel

Dieses Telefon ist mit einer T-Spulenkopplung ausgestattet, die dafür sorgt, dass das Telefon mit den meisten bekannten Hörgeräten kompatibel ist. Aufgrund des breiten Angebots an erhältlichen Hörgeräten können wir keine Garantie geben, dass das Telefon tatsächlich mit allen Hörgerätmodellen funktioniert. Bitte überprüfen Sie, ob die Störfestigkeit höher als M2 liegt. Diese Bewertung wird vom Hersteller des Hörgeräts angegeben. Geräte mit einer Bewertung unter M2 sind möglicherweise nicht kompatibel mit diesem Telefon. Drücken Sie bei der Benutzung dieses Telefons die Taste „T“ an Ihrem Hörgerät für den Telespulen-Modus, der Ihr Hörgerät mit dem Telefon verbindet und einen klareren Klang ohne Hintergrundgeräusche ermöglicht. Bitte überprüfen Sie, ob Ihr Hörgerät über die „T“-Funktion verfügt, und ob diese Einstellung automatisch erfolgt oder manuell erfolgen muss. Hörgeräte mit einer hohen Störfestigkeit und automatischem T-Modus sollten ihr Telefon automatisch ermitteln und in die T-Position umschalten können. Hörgeräte mit manueller T-Funktion erfordern eine Aktivierung dieser Funktion per Hand an Ihrem Hörgerät.

Achtung: Dieses Telefon kann sehr hohe Lautstärken wiedergeben, wenn der Verstärker aktiviert ist und der Lautstärkeregler auf Maximum steht. Große Vorsicht ist geboten beim Wechsel zwischen Benutzern mit normalem Gehör und vermindertem Gehör.

Entsorgung

Sie sind gesetzlich zur sachgerechten Entsorgung von Gebrauchsgütern verpflichtet. Das nebenstehende Symbol auf Ihrem Telefon bedeutet, dass elektrische und elektronische Altgeräte und Batterien getrennt vom Hausmüll zu entsorgen sind.

Elektrische oder elektronische Geräte entsorgen Sie bei einer Sammelstelle eines geeigneten Entsorgungsträgers.

Verpackungsmaterialien entsorgen Sie entsprechend den lokalen Vorschriften.



Fehlersuche und -behebung

Service-Hotline

Haben Sie Probleme mit Ihrem Telefon, kontrollieren Sie zuerst die folgenden Hinweise.

Bei technischen Problemen können Sie sich an unsere Service-Hotline wenden. Die Rufnummer finden Sie auf unserer Website www.amplicomms.com

Bei Garantieansprüchen wenden Sie sich an Ihren Fachhändler.

Die Garantiezeit beträgt 2 Jahre ab Kaufdatum.

Kein Telefongespräch möglich

- Die Telefonleitung ist nicht korrekt angeschlossen oder gestört. Verwenden Sie nur das mitgelieferte Telefonanschlusskabel.

Pflegehinweise

- Reinigen Sie die Gehäuseoberflächen mit einem weichen und fusselreien Tuch.
- Verwenden Sie keine Reinigungsmittel oder Lösungsmittel.

Garantie

AMPLICOMMS - Geräte werden nach den modernsten Produktionsverfahren hergestellt und geprüft. Ausgesuchte Materialien und hoch entwickelte Technologien sorgen für einwandfreie Funktion und lange Lebensdauer.

Ein Garantiefall liegt nicht vor, wenn die Ursache einer Fehlfunktion des Geräts bei dem Telefonnetzbetreiber oder einer eventuell zwischengeschalteten Nebenstellenanlage liegt. Die Garantie gilt nicht für die in den Produkten verwendeten Batterien, Akkus oder Akkupacks. Die Garantiezeit beträgt 24 Monate, gerechnet vom Tage des Kaufs.

Innerhalb der Garantiezeit werden alle Mängel, die auf Material- oder Herstellungsfehler zurückzuführen sind, kostenlos beseitigt. Der Garantieanspruch erlischt bei Eingriffen durch den Käufer oder durch Dritte. Schäden, die durch unsachgemäße Behandlung oder Bedienung, natürliche Abnutzung, durch falsches Aufstellen oder Aufbewahren, durch unsachgemäßen Anschluss oder Installation sowie durch höhere Gewalt oder sonstige äußere Einflüsse entstehen, fallen nicht unter die Garantieleistung.

Wir behalten uns vor, bei Reklamationen die defekten Teile auszubessern, zu ersetzen oder das Gerät auszutauschen. Ausgetauschte Teile oder ausgetauschte Geräte gehen in unser Eigentum über. Schadenersatzansprüche sind ausgeschlossen, soweit sie nicht auf Vorsatz oder grober Fahrlässigkeit des Herstellers beruhen.

Sollte Ihr Gerät dennoch einen Defekt innerhalb der Garantiezeit aufweisen, wenden Sie sich bitte unter Vorlage Ihrer Kaufquittung ausschließlich an das Geschäft, in dem Sie Ihr AMPLICOMMS - Gerät gekauft haben. Alle Gewährleistungsansprüche nach diesen Bestimmungen sind ausschließlich gegenüber Ihrem Fachhändler geltend zu machen. Nach Ablauf von zwei Jahren nach Kauf und Übergabe unserer Produkte können Gewährleistungsrechte nicht mehr geltend gemacht werden.

Konformitätserklärung



Dieses Gerät erfüllt die Anforderungen der EU-Richtlinie:

1999/5/EG Richtlinie über Funkanlagen und Telekommunikationsendeinrichtungen und die gegenseitige Anerkennung ihrer Konformität. Die Konformität mit der o. a. Richtlinie wird durch das CE-Zeichen auf dem Gerät bestätigt.

Für die komplette Konformitätserklärung nutzen Sie bitte den kostenlosen Download von unserer Website www.amplicomms.com.

Notizen



Aperçu

- 1 Touche de numérotation abrégée
- 2 Touches de sélection directe M1/M2
- 3 Touche SOS
- 4 Clavier
- 5 Affichage de l'appel
- 6 Touche mémoire
- 7 Touche secret
- 8 Touche R
- 9 Rappel du dernier numéro composé
- 10 Réglage de la sonorité
- 11 Touche d'amplification
- 12 Réglage du volume
- 13 Touche mains libres



Aperçu22

Mise en service du téléphone.....25

 Vérification du contenu du coffret25

 Raccordement du téléphone.....26

Téléphoner.....28

 Composer et choisir un numéro manuellement.....28

 Terminer l’appel28

 Recevoir un appel28

 Activer/Désactiver l’écoute amplifiée29

 Activer l’amplification du volume sonore du combiné.....30

 Régler le volume sonore du combiné30

 Régler la sonorité du combiné30

 Régler le volume sonore mains libres.....31

 Désactiver le microphone (mode secret).....31

 Composer un numéro à l’aide de la répétition de la numérotation31

 Composer un numéro à l’aide de la numérotation abrégée32

 Composer un numéro direct/un numéro d’urgence32

Régler le téléphone	33
Volume de la sonnerie.....	33
Numérotation abrégée	33
Numérotation directe / Appel d'urgence	34
Temps de flash	35
Fonctions spéciales	36
Annexe	37
Consignes de sécurité	37
Utilisation conforme aux prescriptions	37
Lieu d'installation	37
Compatibilité avec des appareils auditifs.....	38
Élimination	39
Recherche et correction d'erreurs.....	40
Remarques d'entretien.....	40
Garantie	41
Déclaration de conformité	42
Notices	43

Mise en service du téléphone

Important: veuillez lire les consignes de sécurité de la page 37 avant la mise en service du téléphone.

Attention: Ce téléphone peut restituer des volumes sonores très élevés lorsque l'amplificateur est activé et que le volume est réglé au maximum. Veuillez faire attention lors du passage d'un utilisateur entendant normalement à un utilisateur malentendant.

Vérification du contenu du coffret

Font partie des objets fournis:

- 1 Téléphone (appareil de base)
- 1 Combiné
- 1 Câble spiralé pour combiné
- 1 Câble de raccordement téléphonique
- 1 Support de bureau
- 1 Mode d'emploi

Important:

- **Utilisez uniquement le câble de connexion fourni avec le téléphone, l'appareil pourrait éventuellement ne pas fonctionner avec un autre câble de connexion.**

Raccordement du téléphone

Connectez d'abord le combiné à l'appareil de base. Prenez l'extrémité du câble spiralé et branchez celui-ci dans la fiche femelle à l'extrémité inférieure du combiné. Branchez l'autre extrémité du câble dans la fiche femelle située sur le côté du téléphone.

Connectez le câble de raccordement livré à la prise du téléphone et à la prise femelle située sous le téléphone. Insérez le câble dans le guide-câble.

Si vous souhaitez utiliser le téléphone comme appareil de bureau, monter le support de bureau sous le téléphone. La découpe du support de bureau se situe au-dessus de la suspension supérieure (voir illustration). Assurez-vous que les 4 crochets sont tous correctement encastrés.

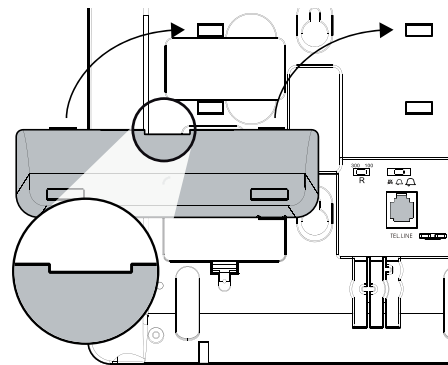

Vous pouvez également fixer le téléphone au mur. Dans ce cas, ne pas monter le support de bureau. Pour la fixation, vous avez besoin de deux chevilles et des vis correspondantes.

Avertissement: il ne doit pas y avoir de conduites (câbles, tuyaux etc.) dans la zone de perforation des trous.

Percez deux trous l'un en-dessous de l'autre verticalement à 83 mm de distance. Laissez les vis dépasser du mur d'env. 5 mm. Placez les suspensions du téléphone sur les vis et tirez vers le bas.

Tournez de 180° la suspension du téléphone située dans le logement du combiné, afin de pouvoir suspendre le combiné.

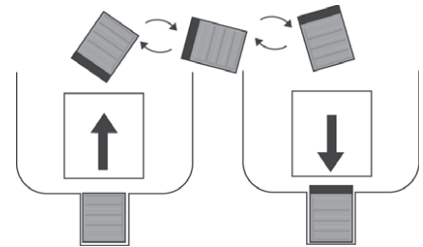

Téléphoner

Composer et choisir un numéro manuellement

Décrocher le combiné et ensuite composer le numéro.

ou

Appuyez sur la touche mains libres  et entrez le numéro de téléphone.
Le haut-parleur est activé et le numéro est composé.

Terminer l'appel

Vous pouvez, pour terminer l'appel:

- raccrocher le combiné.

ou

- appuyer sur la touche , si l'appel a eu lieu en utilisant le haut-parleur
(la lumière rouge sous la touche s'allume).

Recevoir un appel

Décrochez le combiné ou appuyez sur la touche .

Activer/Désactiver l'écoute amplifiée

Pendant une communication téléphonique réalisée à l'aide du combiné, vous pouvez activer le haut-parleur.

Pour cela, appuyez sur la touche  et raccrochez le combiné.

Pour reprendre la communication avec le combiné, il suffit de décrocher le combiné.

Veillez noter:

- **Lorsque le haut-parleur fonctionne, votre voix est transmise du microphone vers l'appareil de base. Parlez en observant une distance de 50 cm par rapport à l'appareil de base.**
- **Les bruits dans votre environnement peuvent éventuellement être repris et peuvent nuire à la qualité de la conversation avec votre interlocuteur.**

Activer l'amplification du volume sonore du combiné

Le volume sonore du combiné peut être amplifié +40 dB.

Pour cela, appuyez sur la touche  . La touche brille.

Avertissement: ce volume sonore peut causer des dommages chez des personnes entendant normalement!

Régler le volume sonore du combiné

Vous pouvez régler le volume sonore du combiné avec le bouton de commutation à bascule  .

Régler la sonorité du combiné

La touche  vous permet d'adapter la sonorité du récepteur **lorsque l'amplification +40 dB est activée**. Appuyer une fois sur la touche pour commuter entre les deux options (normal / amortissement des fréquences basses).

Régler le volume sonore mains libres

Vous pouvez régler le volume sonore mains libres à l'aide du bouton de commutation à bascule



Désactiver le microphone (mode secret)

Vous pouvez désactiver le microphone si vous souhaitez, par ex. vous entretenir de quelque chose avec un partenaire commercial dans la pièce, sans que votre partenaire téléphonique n'entende. Maintenir appuyée la touche secret



pour éteindre le microphone. Pour le remettre en fonction, relâcher la touche.

Composer un numéro à l'aide de la répétition de la numérotation

Le téléphone enregistre le dernier numéro de téléphone composé.

Décrochez le combiné ou appuyez sur la touche mains libres  puis sur la

touche .

Composer un numéro à l'aide de la numérotation abrégée

Vous trouverez des renseignements sur l'enregistrement de la numérotation abrégée dans la rubrique « Numérotation abrégée », en page 33.

- Décrochez le combiné d'abord ou appuyez sur la touche .

- Appuyez sur la touche de numérotation abrégée 

et appuyez ensuite sur la touche pour enregistrer le numéro sous le chiffre (0 ... 9).

Composer un numéro direct/un numéro d'urgence

Avec la numérotation directe /les touches d'appel d'urgence vous pouvez appeler à l'aide des services d'urgence ou des personnes. Vous trouverez des renseignements sur les appels directs/appels d'urgence dans la rubrique « Appels directs/appels d'urgence » en page 34.

- Décrochez le combiné d'abord ou appuyez sur la touche .

- Appuyez sur les touches d'appel d'urgence ,  ou .

Régler le téléphone



Volume de la sonnerie

Vous pouvez régler le volume sonore de la sonnerie à l'aide de  l'interrupteur à coulisse situé sous le téléphone (arrêt – volume bas – volume élevé).

Numérotation abrégée

Vous pouvez enregistrer 10 numéros de téléphone correspondant aux touches 0 à 9.

Enregistrer la sélection de numéros abrégés





- Décrochez le combiné.
- Appuyez sur  .
- Entrez le numéro de téléphone et appuyez à nouveau sur  .
- Appuyez sur la touche qui doit correspondre au numéro abrégé.

Note: pour téléphoner avec la numérotation abrégée, voir en page 32.

Numérotation directe / Appel d'urgence

Les trois touches **SOS**, **M1** et **M2** sont les mémoires de trois numéros de téléphone. Utilisez la touche **SOS** pour enregistrer un numéro de téléphone que vous souhaitez appeler en cas d'urgence.

Numéros composés directement / Enregistrer un numéro d'appel d'urgence

- Décrochez le combiné.
- Appuyez sur  .
- Entrez le numéro de téléphone et appuyez à nouveau sur  .
- Appuyez sur la touche de numérotation directe ,  ou , sous laquelle le numéro doit être enregistré.

Remarque : Pour appeler avec le numéro direct, voir page 32.

Temps de flash

Vous pouvez régler la longueur du signal flash avec l'interrupteur à coulisse situé sous le téléphone (300 ms - 100 ms).



La fonction flash se déclenche sur pression de la touche  voir aussi page 36.

Temps de flash - pour utiliser les fonctions du réseau analogique, le temps de flash correct est de 100 ms. Il peut être toutefois nécessaire, par exemple, lors de l'utilisation dans un réseau de télécommunications, de régler le temps de flash à 300 ms. Pour des informations plus précises, veuillez consulter le mode d'emploi de l'installation.

Fonctions spéciales

Utilisation dans une installation téléphonique

Lorsque vous utilisez votre téléphone au sein d'une installation (lorsque, par exemple, vous devez composer le « 0 » pour accéder à une ligne extérieure) vous utilisez la touche  pour accéder aux fonctions de commutation que vous offre l'installation.

Veillez consulter la documentation pour définir la longueur du signal flash nécessaire pour votre installation.

Introduire une pause de numérotation

Si vous souhaitez marquer une pause de numérotation lors de l'enregistrement d'un numéro de téléphone sur une touche de numérotation directe ou avec photo, appuyez sur la touche  correspondante.

Utiliser des services fournis par l'opérateur

Vous pouvez utiliser des services supplémentaires fournis par votre opérateur comme « Appel entrant » ou « Conférence ». Veuillez vous renseigner précisément auprès de votre opérateur.

Annexe

Consignes de sécurité

Lisez très attentivement ce mode d'emploi et conservez-le soigneusement.

Utilisation conforme aux prescriptions

Ce téléphone est conçu pour être utilisé à l'intérieur d'un réseau téléphonique. Toute autre utilisation n'est pas conforme à l'usage. Les modifications effectuées par l'utilisateur ne sont pas autorisées. En aucun cas vous ne devez ouvrir l'appareil ou tenter de le réparer vous-même.

Lieu d'installation

Veillez noter:

- Posez votre téléphone sur une surface plate ou fixez-le au mur.
- Posez le câble de raccordement de manière à éviter de trébucher avec.
- Evitez les nuisances dues à la fumée, la poussière, les vibrations, les produits chimiques, l'humidité, la chaleur ou le rayonnement solaire direct.

Compatibilité avec des appareils auditifs

Ce téléphone est équipé d'un couplage T entre bobines, qui assure la compatibilité du téléphone avec la plupart des appareils auditifs connus. Sur la base de l'offre vaste d'appareils auditifs disponibles, nous ne pouvons pas garantir que le téléphone fonctionne effectivement avec tous les modèles d'appareils auditifs. Veuillez vérifier si la résistance aux interférences est supérieure à M2. Cette évaluation est indiquée par le fabricant de l'appareil auditif. Il est possible que les appareils dont l'évaluation est inférieure à M2 ne soient pas compatibles avec ce téléphone. Pendant l'utilisation de ce téléphone, appuyez sur la touche « T » de votre appareil auditif pour sélectionner le mode « bobine téléphonique », qui relie votre appareil auditif au téléphone et permet l'obtention d'un son clair sans bruits de fond. Veuillez vérifier si votre appareil auditif dispose de la fonction « T » et si ceci s'effectue automatiquement ou manuellement. Les appareils auditifs ayant une grande résistance aux interférences et pourvus du mode T automatique devraient pouvoir détecter votre téléphone automatiquement et commuter dans la position T. Les appareils pourvus de la fonction T manuelle requiert une activation de cette fonction à la main sur votre appareil auditif.

Attention: Ce téléphone peut restituer des volumes sonores très élevés lorsque l'amplificateur est activé et que le volume est réglé au maximum. Veuillez faire attention lors du passage d'un utilisateur entendant normalement à un utilisateur malentendant.

Élimination

La loi vous oblige à éliminer de manière appropriée les biens de consommation. L'icône ci-contre sur votre téléphone signifie que les anciens appareils électriques et électroniques ainsi que les piles doivent être éliminés séparément des ordures ménagères. Éliminez les appareils électriques ou électroniques dans le centre de collecte d'un organisme approprié d'élimination des déchets.

Éliminez les piles auprès d'un revendeur spécialisé ainsi que dans des centres de collecte qui mettent à votre disposition les collecteurs appropriés.

Les matériaux d'emballage doivent être éliminés conformément aux règlements locaux.



Recherche et correction d'erreurs

Hotline de service

Si vous avez des problèmes avec votre téléphone, vérifiez les informations suivantes en premier. En cas de problèmes techniques, veuillez s'il vous plaît contacter notre service d'assistance téléphonique. Le numéro de téléphone peut être trouvée sur notre site www.amplicomms.com

Pour les demandes de garantie, veuillez s'il vous plaît contacter votre revendeur. La durée de la garantie est de 2 ans à compter de la date d'achat.

Aucune communication téléphonique n'est possible

- La ligne téléphonique n'est pas correctement raccordée, ou est en dérangement. Utilisez uniquement le câble de raccordement téléphonique fourni.

Remarques d'entretien

- Nettoyez les surfaces du boîtier à l'aide d'un chiffon doux et non pelucheux.
- N'utilisez aucun produit nettoyant ou solution de nettoyage.

Garantie

Les appareils AMPLICOMMS sont fabriqués et testés selon les procédés de production les plus modernes. Les matériaux choisis et la haute technologie assurent un fonctionnement parfait et une longue durée de vie. La garantie n'est pas valable si l'exploitant du réseau téléphonique ou éventuellement une installation à postes supplémentaires intercalée est responsable du dysfonctionnement de l'appareil. La garantie ne s'applique pas à la pile rechargeable standard ou aux packs de piles rechargeables utilisés dans le produit. La durée de garantie est de 24 mois à partir de la date d'achat.

Pendant la période de garantie, tous les défauts dus à des erreurs de matériel et de fabrication sont réparés gratuitement. La garantie expire en cas d'interventions de l'acheteur ou d'un tiers. Les dommages engendrés par une manipulation ou une utilisation inadéquate, par un mauvais emplacement ou rangement, par un raccordement ou une installation inadéquate ainsi qu'en cas de force majeure ou d'autres influences extérieures ne sont pas inclus dans la prestation de garantie. En cas de réclamations, nous nous réservons le droit de réparer ou de remplacer les pièces défectueuses ou d'échanger l'appareil. Les pièces ou appareils échangés deviennent notre propriété. Tout droit de prétention à des dédommagements est exclu, sauf si ce dommage est basé sur une préméditation ou une négligence grave du fabricant.

Si votre appareil comporte cependant un défaut pendant la période de garantie, veuillez vous adresser exclusivement au magasin dans lequel vous avez acheté votre appareil AMPLICOMMS en présentant votre bon d'achat. Tous les droits de garantie basés sur ces dispositions ne peuvent être revendiqués qu'auprès de votre revendeur. A l'échéance des deux ans après l'achat et le transfert de nos produits, les législations en matière de garantie ne sont plus applicables.

Déclaration de conformité



Cet appareil remplit les exigences de la directive européenne:

1999/5/CE Directive sur les installations de radio et de télécommunication et la reconnaissance réciproque de leur conformité. La conformité avec la directive mentionnée ci-dessus est confirmée sur l'appareil par le symbole CE. Pour obtenir la déclaration intégrale de conformité, veuillez la télécharger gratuitement sur notre site Internet www.amplicomms.com

Notices



Sommario

- 1 Tasto di selezione breve
- 2 Tasti di selezione diretta M1/M2
- 3 Tasto SOS
- 4 Tastiera di selezione
- 5 Visualizzazione chiamate
- 6 Tasto di memorizzazione
- 7 Tasto mute
- 8 Tasto flash (tasto R)
- 9 Ripetizione della selezione
- 10 Impostazione suono
- 11 Tasto amplificatore
- 12 Impostazione volume
- 13 Tasto vivavoce

Sommario	44
Messa in funzione del telefono	47
Controllo del contenuto della confezione.....	47
Allacciamento del telefono	48
Esecuzione di chiamate.....	50
Inserire manualmente e selezionare un numero telefonico	50
Terminare la conversazione	50
Accettazione di una chiamata.....	50
Accensione/spegnimento dell'altoparlante	51
Attivazione dell'amplificazione del volume d'ascolto	52
Impostazione del volume di ascolto	52
Impostazione del suono del ricevitore.....	52
Impostazione del volume del vivavoce	52
Disattivazione del microfono (disattivazione audio)	53
Selezione di un numero telefonico con la ripetizione di selezione.....	53
Selezione di un numero telefonico con la selezione breve	54
Selezione di un numero di selezione diretta / chiamata d'emergenza.....	54

Impostazioni telefono	55
Volume suoneria	55
Selezione breve.....	55
Selezione diretta / numero di chiamata d'emergenza	56
Tempo di flash.....	57
Utilizzo speciale	58
Allegato	59
Indicazioni di sicurezza.....	59
Utilizzo secondo le disposizioni	59
Luogo di montaggio	59
Compatibile con apparecchi acustici	60
Smaltimento.....	61
Ricerca e rimozione delle anomalie.....	62
Indicazioni di manutenzione	62
Garanzia.....	63
Dichiarazione di conformità.....	64
Note	65

Messa in funzione del telefono

Importante: Si prega di leggere attentamente le indicazioni di sicurezza a pagina 59 prima di mettere in funzione il telefono.

Attenzione: Questo telefono può riprodurre un volume molto elevato se è attivo l'amplificatore e la regolazione del volume è al massimo. Si richiede estrema cautela nel passaggio da utenti con udito normale a utenti audiolesi.

Controllo del contenuto della confezione

Fanno parte della confezione:

- 1 telefono (apparecchio da tavolo)
- 1 ricevitore
- 1 cavo a spirale per ricevitore
- 1 cavo di allacciamento telefonico
- 1 supporto da tavolo
- 1 istruzioni per l'uso

Importante:

- **Utilizzare solo il cavo di allacciamento telefonico fornito, poiché l'apparecchio può eventualmente non funzionare con un altro cavo di allacciamento.**

Allacciamento del telefono

Collegare prima il ricevitore con l'apparecchio di base. Prendere un'estremità del cavo a spirale e inserirla nel connettore che si trova nella parte inferiore del ricevitore. Inserire l'altra estremità del cavo nel connettore sul lato del telefono. Collegare il cavo telefonico fornito alla presa del telefono e al connettore nella parte inferiore del telefono. Bloccare il cavo nel canale del cavo.

Se si utilizza il telefono come apparecchio da tavolo, montare il supporto da tavolo sulla parte inferiore del telefono. La cavità del supporto da tavolo si trova sopra all'elemento di sospensione superiore (vedi illustrazione). Accertarsi che tutti e 4 i ganci di bloccaggio siano correttamente scattati in posizione.

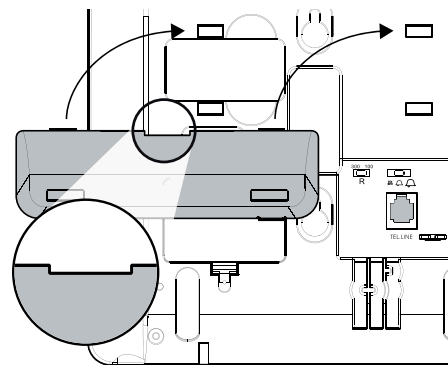

È possibile montare il telefono anche a una parete.

In tal caso il supporto da tavolo non deve essere montato. Per il fissaggio occorrono due tasselli e relative viti.

Avvertenza: Nell'area da forare non devono essere presenti condutture (cavi, tubi, ecc.).

Effettuare due fori in verticale alla distanza di 83 mm l'uno dall'altro. Lasciar fuoriuscire le viti per circa 5 mm dalla parete. Posizionare il telefono sugli elementi di sospensione sulle viti e tirarlo leggermente verso il basso.

Ruotare l'elemento di sospensione del ricevitore sulla base di appoggio del ricevitore di 180° in modo da poter appendere il ricevitore.

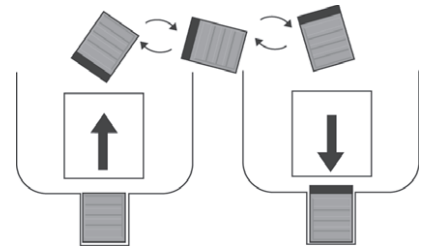

Esecuzione di chiamate

Inserire manualmente e selezionare un numero telefonico

Staccare il ricevitore e digitare il numero telefonico

oppure

premere il tasto vivavoce  e digitare il numero telefonico.

Si attiva il dispositivo altoparlante e il numero viene selezionato.

Terminare la conversazione

Per terminare una conversazione è possibile:

- appendere il ricevitore

oppure

- premere il tasto vivavoce  se la conversazione è stata condotta tramite l'altoparlante (la spia rossa sul tasto è illuminata).

Accettazione di una chiamata

Sollevarre il ricevitore oppure premere il tasto vivavoce .

Accensione/spengimento dell'altoparlante

Durante una conversazione telefonica condotta tramite ricevitore è possibile passare al funzionamento con altoparlante.

Per farlo, premere il tasto vivavoce  e agganciare successivamente il ricevitore.

Se si desidera proseguire la conversazione con il ricevitore è sufficiente sollevare il ricevitore.

Attenzione:

- Durante il funzionamento con altoparlante parlare con il proprio interlocutore tramite il microfono sull'apparecchio da tavolo. La distanza dal microfono non deve superare i 50 cm.
- Anche i rumori forti di sottofondo vengono trasmessi e possono pregiudicare la comprensibilità della propria voce da parte dell'interlocutore.

Attivazione dell'amplificazione del volume d'ascolto

Il volume di ascolto può essere amplificato fino a +40 dB. Per farlo, premere il tasto . Il tasto si illumina.

Avvertenza: Questo volume può provocare danni in persone normoudenti.

Impostazione del volume di ascolto

È possibile impostare il volume di ascolto tramite il tasto  a bilico.

Impostazione del suono del ricevitore

È possibile adattare il suono del ricevitore con il tasto  **qualora sia attiva l'amplificazione a +40 dB**. Premere brevemente il tasto per commutare fra entrambe le opzioni (normale / basse frequenze smorzate).

Impostazione del volume del vivavoce

È possibile impostare il volume del vivavoce tramite il tasto  a bilico.

Disattivazione del microfono (disattivazione audio)

Se si desidera p.es. discutere qualcosa con il proprio interlocutore nel locale senza che il proprio interlocutore telefonico senta, è possibile disattivare il microfono. Premere e tenere premuto il tasto di disattivazione dell'audio



per disattivare il microfono. Per riattivare il microfono rilasciare nuovamente il tasto.

Selezione di un numero telefonico con la ripetizione di selezione



Il telefono memorizza l'ultimo numero telefonico selezionato.

Sollevarre il ricevitore oppure premere il tasto vivavoce  e poi

il tasto  .





Selezione di un numero telefonico con la selezione breve

Le istruzioni su come memorizzare un numero di telefono come selezione breve sono contenute nel paragrafo "Selezione breve", a pagina 55.

- Sollevare prima il ricevitore oppure premere il tasto vivavoce .
- Premere il tasto di selezione breve  e di seguito il tasto per la posizione di memoria (0 ... 9).

Selezione di un numero di selezione diretta / chiamata d'emergenza

Tramite i tasti di selezione diretta / chiamata d'emergenza è possibile chiedere l'intervento di servizi speciali per l'emergenza domestica o di determinate persone. Le istruzioni su come memorizzare i numeri di selezione diretta / chiamate d'emergenza sono contenute nel paragrafo "Selezione diretta/chiamata d'emergenza", a pagina 56.

- Sollevare prima il ricevitore oppure premere il tasto vivavoce .
- Premere il tasto di selezione diretta ,  oppure .

Impostazioni telefono

Volume suoneria

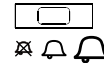

È possibile impostare il volume della suoneria tramite il tasto a scorrimento sulla parte inferiore del telefono (disattivato - basso - alto).



Selezione breve

Si possono memorizzare 10 numeri telefonici sui tasti numerici 0 - 9.

Memorizzazione della selezione breve





- Sollevare il ricevitore.
- Premere .
- Inserire il numero telefonico e premere nuovamente .
- Premere il tasto numerico su cui deve essere memorizzata la selezione breve.

Avvertenza: Per la chiamata tramite selezione breve vedi a pagina 54.

Selezione diretta / numero di chiamata d'emergenza

I tre tasti **SOS**, **M1** ed **M2** sono posizioni di memoria per tre numeri telefonici. Servirsi del tasto **SOS** per memorizzare un numero telefonico che si desidera chiamare in una situazione di emergenza.

Memorizzazione dei numeri di selezione diretta / di chiamata d'emergenza

- Sollevare il ricevitore.
- Premere  .
- Inserire il numero telefonico e premere nuovamente  .
- Premere il tasto di selezione diretta  ,  oppure  , sui cui si deve memorizzare il numero di selezione diretta.

Avvertenza: Per la chiamata tramite selezione diretta vedi a pagina 54.

Tempo di flash

È possibile impostare la lunghezza del segnale flash con l'interruttore a scorrimento posizionato sulla parte inferiore del telefono (300 ms - 100 ms).



La funzione flash viene attivata con la pressione del tasto  , vedi anche a pagina 58.

Tempo di flash - Per usufruire delle caratteristiche prestazionali nella rete analogica, il tempo di flash corretto è di 100 ms. Tuttavia, può essere necessario impostare un tempo di flash di 300 ms, p.es. nell'uso su un impianto di telecomunicazione. Ulteriori informazioni in proposito sono reperibili nelle istruzioni per l'uso dell'impianto.

Utilizzo speciale

Utilizzo su un sistema telefonico

Se si utilizza il proprio telefono su un sistema telefonico (se p.es. si deve digitare uno "0" per occupare una linea esterna), per le funzioni di centralino offerte dall'impianto utilizzare il tasto  .

Per quanto riguarda la durata del tempo di flash richiesta dal proprio impianto, consultare la documentazione relativa al proprio impianto telefonico.

Introduzione di una pausa di selezione

Se durante la memorizzazione di un numero telefonico su un tasto di selezione diretta o di selezione con immagine si desidera inserire una pausa di selezione, premere nel punto corrispondente il tasto  .

Utilizzo dei servizi dell'operatore di rete

Con il proprio telefono si può usufruire anche di servizi dell'operatore di rete come "avviso di chiamata" o "conferenza". Richiedere i dettagli al proprio operatore di rete.

Allegato

Indicazioni di sicurezza

Leggere attentamente le istruzioni per l'uso e conservarle con cura.

Utilizzo secondo le disposizioni

Il presente telefono è adatto per telefonare nell'ambito di una rete telefonica analogica. Qualsiasi altro utilizzo non è conforme alle disposizioni. Non sono consentite modifiche o trasformazioni arbitrarie. Non aprire in alcun caso l'apparecchio da sé e non eseguire personalmente alcun tentativo di riparazione.

Luogo di montaggio

Attenzione:

- Posizionare il proprio telefono su una superficie piatta, omogenea oppure fissarlo sulla parete.
- Posare il cavo di allacciamento in modo da non inciamparvi.
- Evitare esposizioni a fumo, polvere, urti, prodotti chimici, umidità, calore eccessivo o radiazioni solari dirette.

Compatibile con apparecchi acustici

Questo telefono è dotato di un accoppiamento di bobine a T che ne garantisce la compatibilità con la maggior parte di apparecchi acustici noti. Per via dell'ampia gamma di apparecchi acustici disponibili, non possiamo garantire che il telefono funzioni effettivamente con tutti i modelli di apparecchi acustici. Si prega di verificare che la resistenza alle interferenze sia superiore a M2. Tale valutazione viene indicata dal produttore dell'apparecchio acustico. Gli apparecchi dotati di valore inferiore a M2 non saranno probabilmente compatibili con questo telefono. Premere, quando si utilizza questo telefono, il tasto "T" sul proprio apparecchio acustico per la modalità di telebobina che collega l'apparecchio acustico al telefono e consente di percepire un suono più pulito senza rumori di sottofondo. Si prega di verificare se il proprio apparecchio acustico disponga della funzione "T" e se questa si attivi automaticamente o manualmente. Gli apparecchi acustici con un'elevata resistenza alle interferenze e modalità T automatica dovrebbero poter rilevare automaticamente il telefono e passare in posizione T. Gli apparecchi acustici con funzione T manuale richiedono l'attivazione manuale di tale funzione sul proprio apparecchio acustico.

Attenzione: Questo telefono può riprodurre un volume molto elevato se è attivo l'amplificatore e la regolazione del volume è al massimo. Si richiede estrema cautela nel passaggio da utenti con udito normale a utenti audiolesi.

Smaltimento

Vige l'obbligo legale di smaltire i beni di consumo in modo adeguato. Il simbolo riportato di fianco sul proprio apparecchio significa che i rifiuti di apparecchi elettrici ed elettronici e le batterie devono essere smaltiti separatamente dai rifiuti domestici.

Smaltire gli apparecchi elettrici o elettronici presso un centro di raccolta di un ente idoneo, responsabile della gestione dei rifiuti. I materiali da imballaggio devono essere smaltiti secondo le disposizioni locali.



Ricerca e rimozione delle anomalie

Linea diretta assistenza

In caso di problemi con il proprio dispositivo, verificare in primo luogo le seguenti indicazioni.

In caso di problemi tecnici è possibile rivolgersi alla nostra linea di assistenza diretta. Il numero telefonico è reperibile sul nostro sito Web

www.amplicomms.com

In caso di diritti alla garanzia rivolgersi al proprio rivenditore specializzato. La garanzia è pari a 2 anni dalla data di acquisto.

Non è possibile telefonare

- La linea telefonica non è correttamente allacciata o è disturbata. Utilizzare solo il cavo di allacciamento telefonico fornito.

Indicazioni di manutenzione

- Pulire le superfici dell'involucro con un panno morbido e che non lasci fibre.
- Non utilizzare detergenti o solventi.

Garanzia

Gli apparecchi AMPLICOMMS vengono prodotti e testati secondo i processi produttivi più moderni. I materiali ricercati e le tecnologie altamente sviluppate garantiscono un funzionamento perfetto e una lunga durata del prodotto.

Non sussiste un caso di garanzia qualora la causa di un malfunzionamento dell'apparecchio risieda nell'operatore della rete telefonica o in un centralino telefonico automatico eventualmente intermedio. Sono esclusi dalla garanzia batterie, accumulatori o battery pack contenuti nei prodotti. Il periodo di garanzia è pari a 24 mesi, a far data dal giorno dell'acquisto.

Entro il periodo di garanzia tutti i vizi riconducibili a difetti del materiale o della fabbricazione vengono rimossi gratuitamente. Il diritto alla garanzia decade in caso di interventi dell'acquirente o di terzi. I danni derivanti da un trattamento o utilizzo non idoneo, dall'usura naturale, da un'errata installazione o conservazione, da un collegamento o installazione non idonei, nonché da forza maggiore o altri influssi esterni sono esclusi dalla prestazione di garanzia.

In caso di reclami, ci riserviamo di riparare o sostituire i pezzi difettosi o di sostituire l'apparecchio. I pezzi o gli apparecchi sostituiti diventano di nostra proprietà. Si escludono i diritti al risarcimento dei danni non riconducibili a dolo o colpa grave del produttore.

Qualora l'apparecchio dovesse tuttavia evidenziare un difetto durante il periodo di garanzia, rivolgersi esclusivamente al negozio in cui è stato acquistato l'apparecchio AMPLICOMMS, presentando la ricevuta di acquisto. Tutti i diritti al risarcimento dei danni ai sensi delle presenti disposizioni devono essere esercitati esclusivamente nei confronti del proprio rivenditore specializzato. Decorsi due anni dall'acquisto e consegna dei nostri prodotti non è più possibile esercitare alcun diritto alla prestazione di garanzia.

Dichiarazione di conformità



Il presente apparecchio soddisfa i requisiti della direttiva UE:

direttiva 1999/5/CE riguardante le apparecchiature radio e le apparecchiature terminali di telecomunicazione e il reciproco riconoscimento della loro conformità. La conformità con la succitata direttiva è garantita dal simbolo CE presente sull'apparecchio.

È possibile scaricare gratuitamente la dichiarazione completa di conformità dal nostro sito Web www.amplicomms.com

Note





4 250711 993184



Audioline GmbH, D-41460 Neuss

09/2015 – Ausgabe 1.0

